

Don,t worry

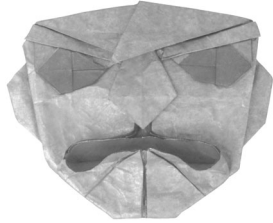

Be happy

Color arriba

1.

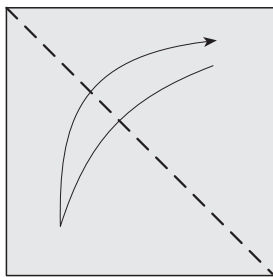

Pliega y despliega por la diagonal

2.

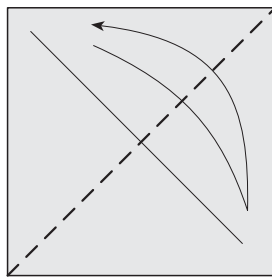

Ahora por la otra

3.

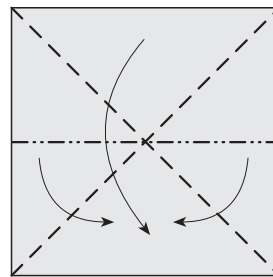

Pliega siguiendo los pasos intermedios para hacer la base Bomba de agua

3a.

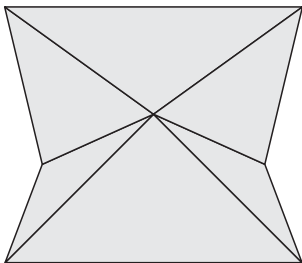

3b.

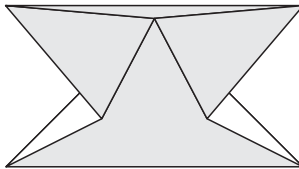

3c.

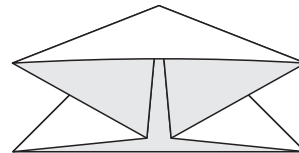

3d.

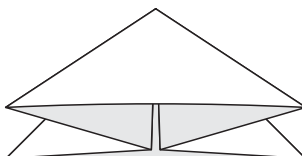

4.

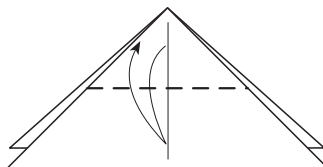

Pliega y despliega para hacer una marca por la mitad

5.

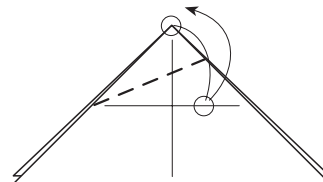

Lleva la punta de arriba hasta la marca despliega



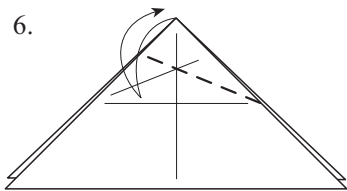

6. Repite lo mismo en este lado

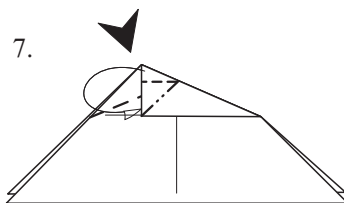

7. Hunde siguiendo la marca que hicimos en los pasos anteriores

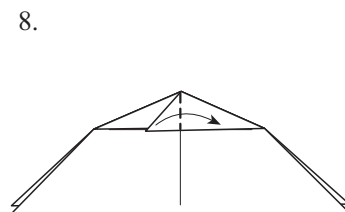

8. Echa la punta al otro lado

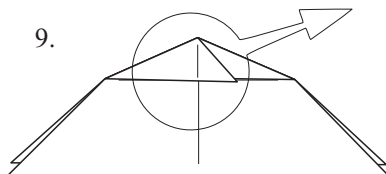

9. Vamos a ver esto en detalle

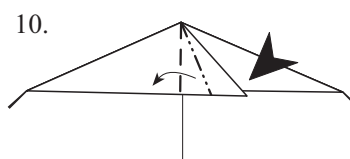

10. Hunde la punta

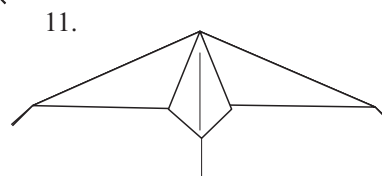

11. Y ya tenemos la nariz. Ahora volvemos a ver la figura completa.

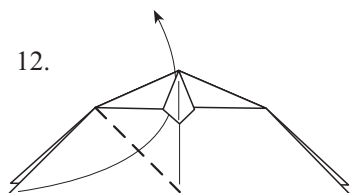

12. Lleva la punta hacia arriba pasándola por debajo de la nariz

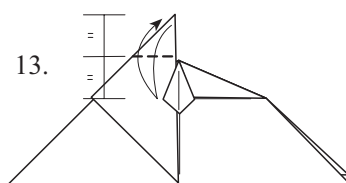

13. Pliega y despliega

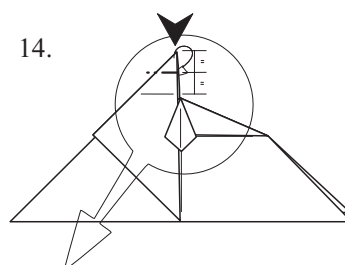

14. Hunde y lo vemos en detalle

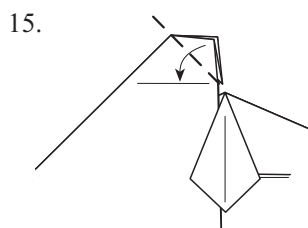

15. Abre la capa superior

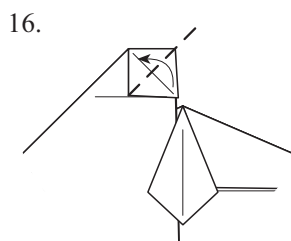

16. Dobla esa punta para hacer el cambio de color en lo que será el ojo derecho

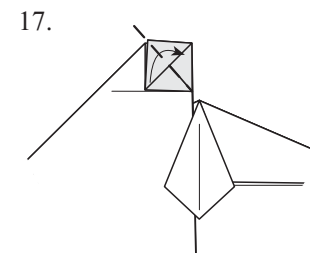

17. Ciérralo para poder colocarlo en su sitio

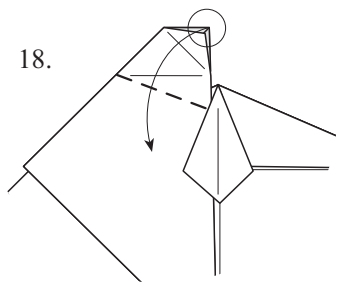

18.

Pliega por la señal para que quede como en el siguiente paso

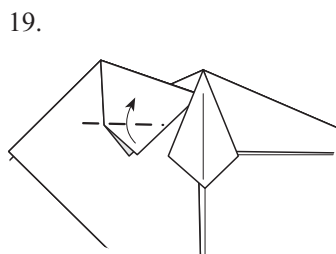

19.

Levanta la primera capa

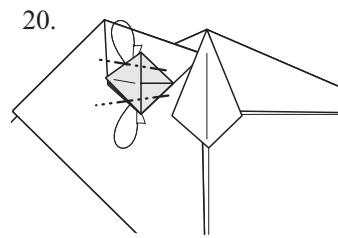

20.

Dobla esas dos puntas hacia adentro y ya tenemos el ojo

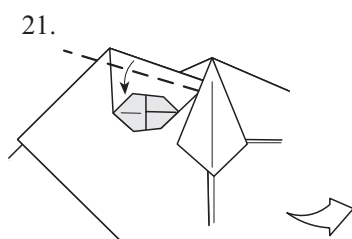

21.

Ahora bajamos la solapa para hacer la ceja y vemos otra vez la figura al completo

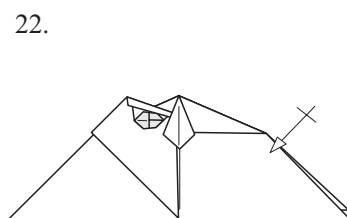

22.

Repite los pasos 12 al 21 en este lado para terminar esta parte de la cara

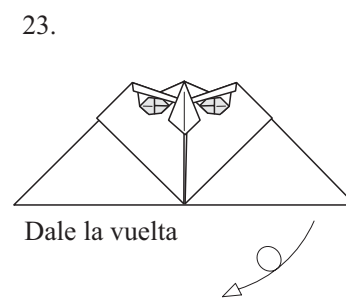

23.

Dale la vuelta

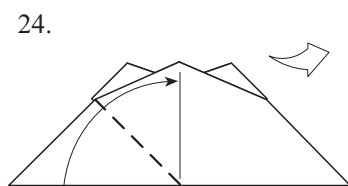

24.

Levanta este lado hasta la marca del centro

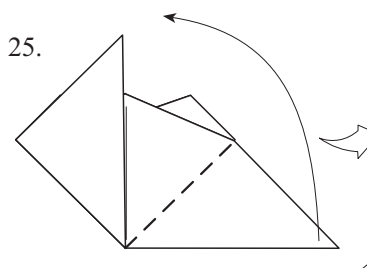

25.

Ahora también el otro

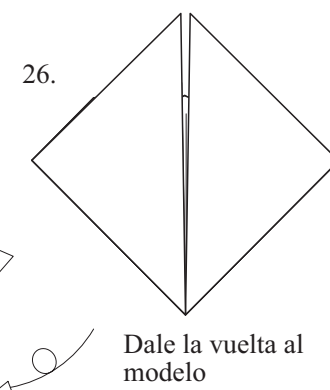

26.

Dale la vuelta al modelo

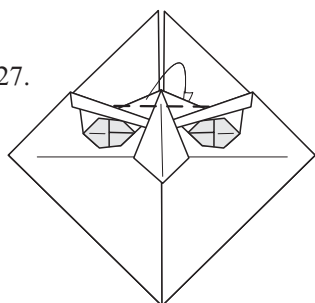

27.

Introduce esa punta detrás

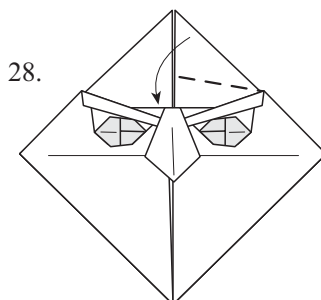

28.

Baja la punta para hacer el flequillo

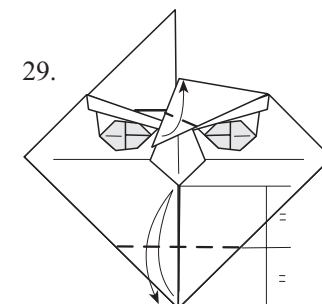

29.

Arriba levanta la punta y abajo pliega y despliega para hacer una marca



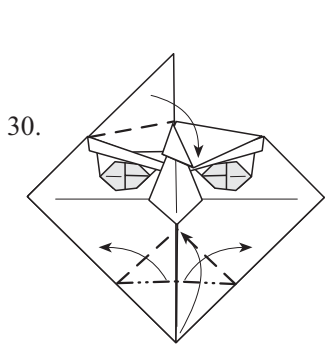

Arriba baja el flequillo y abajo levanta la punta hasta la nariz y abre las dos capas a los lados

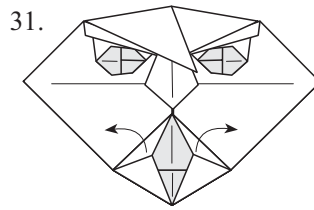

Este es un paso intermedio

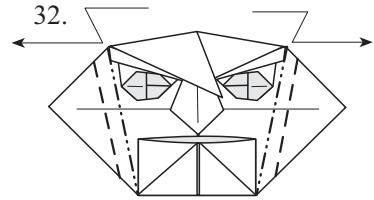

Pliega en zigzag en los dos lados

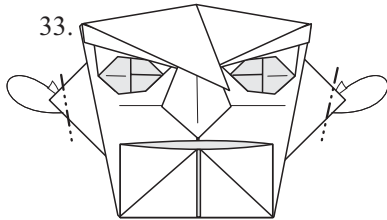

Haz un poco mas pequeñas las orejas

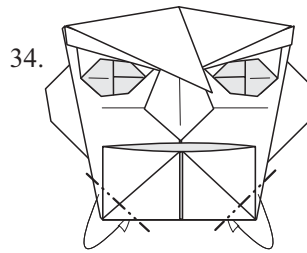

Pliega en monte para afinar la cara

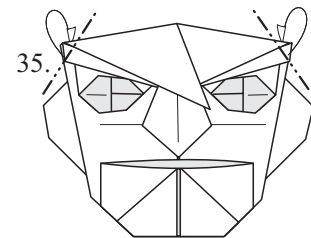

Pliega en monte para afinar la cara

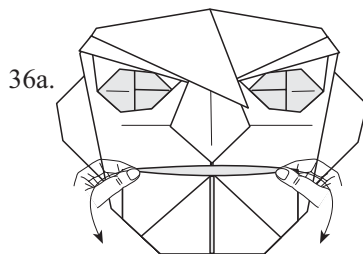

Si doblas hacia abajo

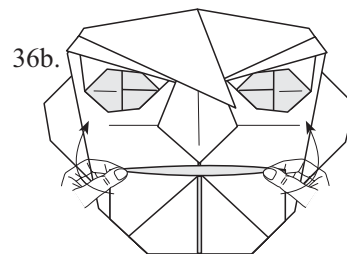

Si doblas hacia arriba

